



第 20 回
中 国 電 力
全社バドミントン大会
プ ロ グ ラ ム



大会結果

2010年10月16, 17日

1日目
安佐南区スポーツセンター

2日目
南原研修所体育館

団体戦予選リーグ

団体戦 A ブロック		津山営業所	流通技術センター	周南電力所	勝 数	得 失 ゲ-ム差	得失点差	順 位
	津山営業所		GA1 1-2	GA2 3-0	1			2
	流通技術センター	2-1		GA3 3-0	2			1
	周南電力所	0-3	0-3		0			3

団体戦 B ブロック		宇部電力所	水島発電所	鳥取県	勝 数	得 失 ゲ-ム差	得失点差	順 位
	宇部電力所		GB1 2-1	GB2 0-3	1	-2		3
	水島発電所	1-2		GB3 2-1	1	0		2
	鳥取県	3-0	1-2		1	2		1

団体戦 C ブロック		東広島営業所	島根原子力(発)	山口営業所	勝 数	得 失 ゲ-ム差	得失点差	順 位
	東広島営業所		GC1 2-1	GC2 2-1	2			1
	島根原子力(発)	1-2		GC3 2-1	1			2
	山口営業所	1-2	1-2		0			3

団体戦 D ブロック		出雲電力所	広島電力所	倉敷営業所	勝 数	得 失 ゲ-ム差	得失点差	順 位
	出雲電力所		GD1 2-1	GD2 2-1	2			1
	広島電力所	1-2		GD3 2-1	1			2
	倉敷営業所	1-2	1-2		0			3

団体戦決勝トーナメント

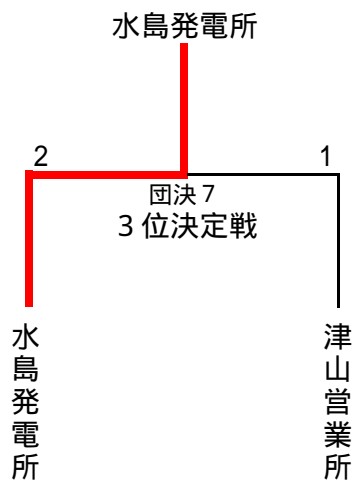
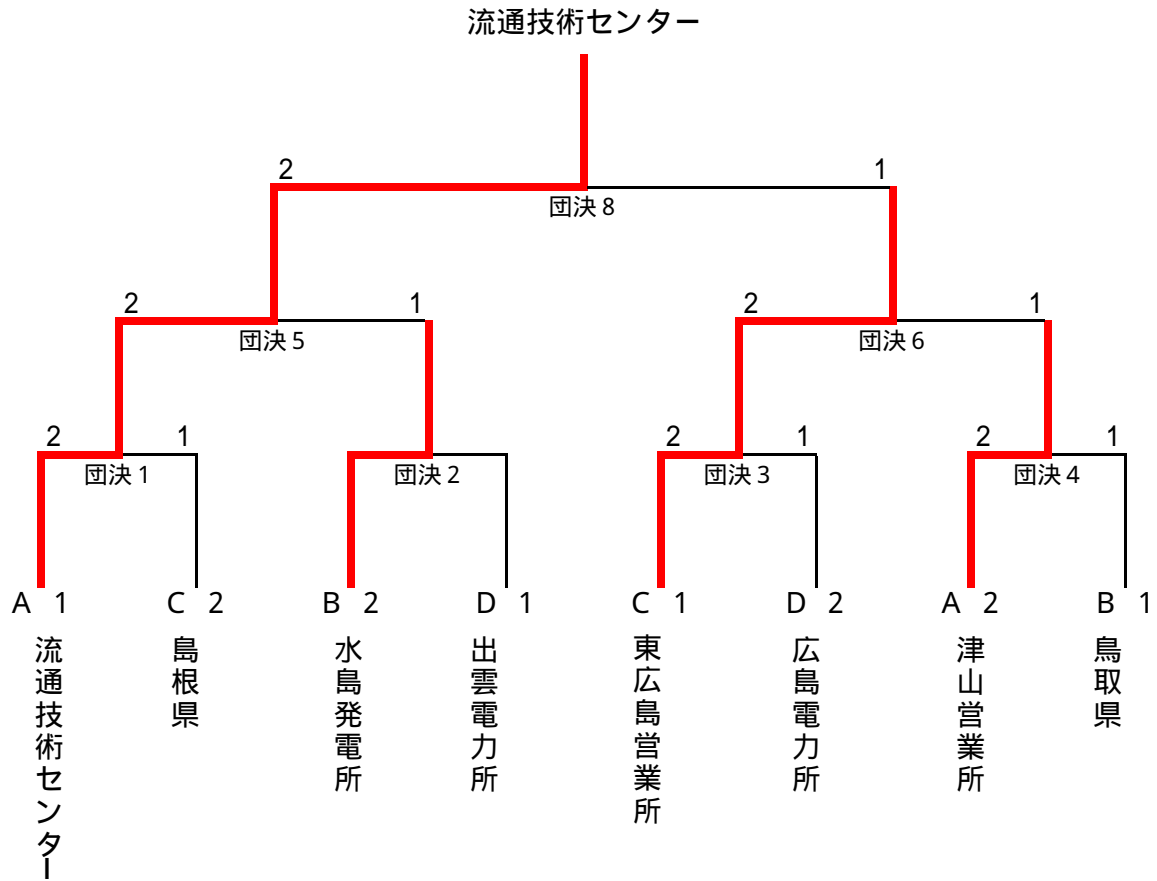

一般男子予選リーグ

一般男子Aブロック		亀川 音弥 秦 直也	本間 治之 中島 周一	松倉 弘幸 安田 哲也	勝数	得失点差	順位
	亀川 音弥 秦 直也	/	A1 15 - 5 15 - 2	A2 15 - 8 15 - 10	2		1
	本間 治之 中島 周一	5 - 15 2 - 15	/	A3 9 - 15 15 - 8 18 - 20	0		3
	松倉 弘幸 安田 哲也	8 - 15 10 - 15	15 - 9 8 - 15 20 - 18	/	1		2

一般男子Bブロック		銅道 幹雄 山本 真也	大熊 勝宏 国塩 浩史	柴田 洋平 上田 悠	勝数	得失点差	順位
	銅道 幹雄 山本 真也	/	B1 15 - 4 15 - 5	B2 15 - 2 15 - 4	2		1
	大熊 勝宏 国塩 浩史	4 - 15 5 - 15	/	B3 15 - 7 15 - 8	1		2
	柴田 洋平 上田 悠	2 - 15 4 - 15	7 - 15 8 - 15	/	0		3

一般男子Cブロック		宮本 勝文 三谷 健太	吉仲 晶弘 坂本 央輔	叶井 武敏 檜田 彰	勝数	得失点差	順位
	宮本 勝文 三谷 健太	/	C1 15 - 10 15 - 12	C2 15 - 3 15 - 6	2		1
	吉仲 晶弘 坂本 央輔	10 - 15 12 - 15	/	C3 18 - 20 15 - 11 15 - 11	1		2
	叶井 武敏 檜田 彰	3 - 15 6 - 15	20 - 18 11 - 15 11 - 15	/	0		3

一般男子Dブロック		石原 知幸 山崎 裕司	植田 伸孝 福村 孝裕	大西 泰弘 神田 勇司	勝数	得失点差	順位
	石原 知幸 山崎 裕司	/	D1 15 - 7 15 - 6	D2 15 - 4 12 - 15 15 - 6	2		1
	植田 伸孝 福村 孝裕	7 - 15 6 - 15	/	D3 7 - 15 9 - 15	0		3
	大西 泰弘 神田 勇司	4 - 15 15 - 12 6 - 15	15 - 7 15 - 9	/	1		2

一般男子予選リーグ

一般男子Eブロック		粟井 秀紀 福原 将太	竹倉 尚 万谷 博史	松岡 隆志 長春 剛	勝数	得失点差	順位
	粟井 秀紀 福原 将太		E1 15 - 8 15 - 7	E2 15 - 0 15 - 0	2		1
	竹倉 尚 万谷 博史	8 - 15 7 - 15		E3 15 - 0 15 - 0	1		2
	松岡 隆志 長春 剛	オープン戦	オープン戦		0		3

一般男子Fブロック		金正 利正 北濱 竜ノ介	角 洋 藤原 剛	三原 恭 立川 貴隆	勝数	得失点差	順位
	金正 利正 北濱 竜ノ介		F1 12 - 15 15 - 17	F2 17 - 15 15 - 10	1		2
	角 洋 藤原 剛	15 - 12 17 - 15		F3 15 - 12 15 - 12	2		1
	三原 恭 立川 貴隆	15 - 17 10 - 15	12 - 15 12 - 15		0		3

一般男子Gブロック		橋村 義夫 渡辺 伸二	石田 強 村本 寛享	青木 聡 玉木 秀典	勝数	得失点差	順位
	橋村 義夫 渡辺 伸二		G1 6 - 15 11 - 15	G2 17 - 15 15 - 10	1		2
	石田 強 村本 寛享	15 - 6 15 - 11		G3 15 - 8 15 - 10	2		1
	青木 聡 玉木 秀典	15 - 17 10 - 15	8 - 15 10 - 15		0		3

一般男子Hブロック		河良 武彦 林 賢二	瀬本 貴博 中林 辰夫	前田 広治 南條 英夫	勝数	得失点差	順位
	河良 武彦 林 賢二		H1 15 - 10 15 - 10	H2 15 - 11 13 - 15 15 - 13	2		1
	瀬本 貴博 中林 辰夫	10 - 15 10 - 15		H3 12 - 15 15 - 11 10 - 15	0		3
	前田 広治 南條 英夫	11 - 15 15 - 13 13 - 15	15 - 12 11 - 15 15 - 10		1		2

一般男子決勝トーナメント

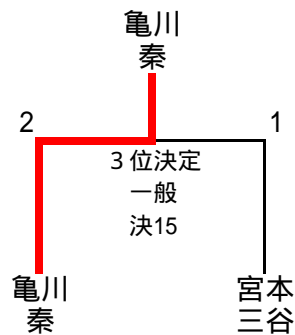
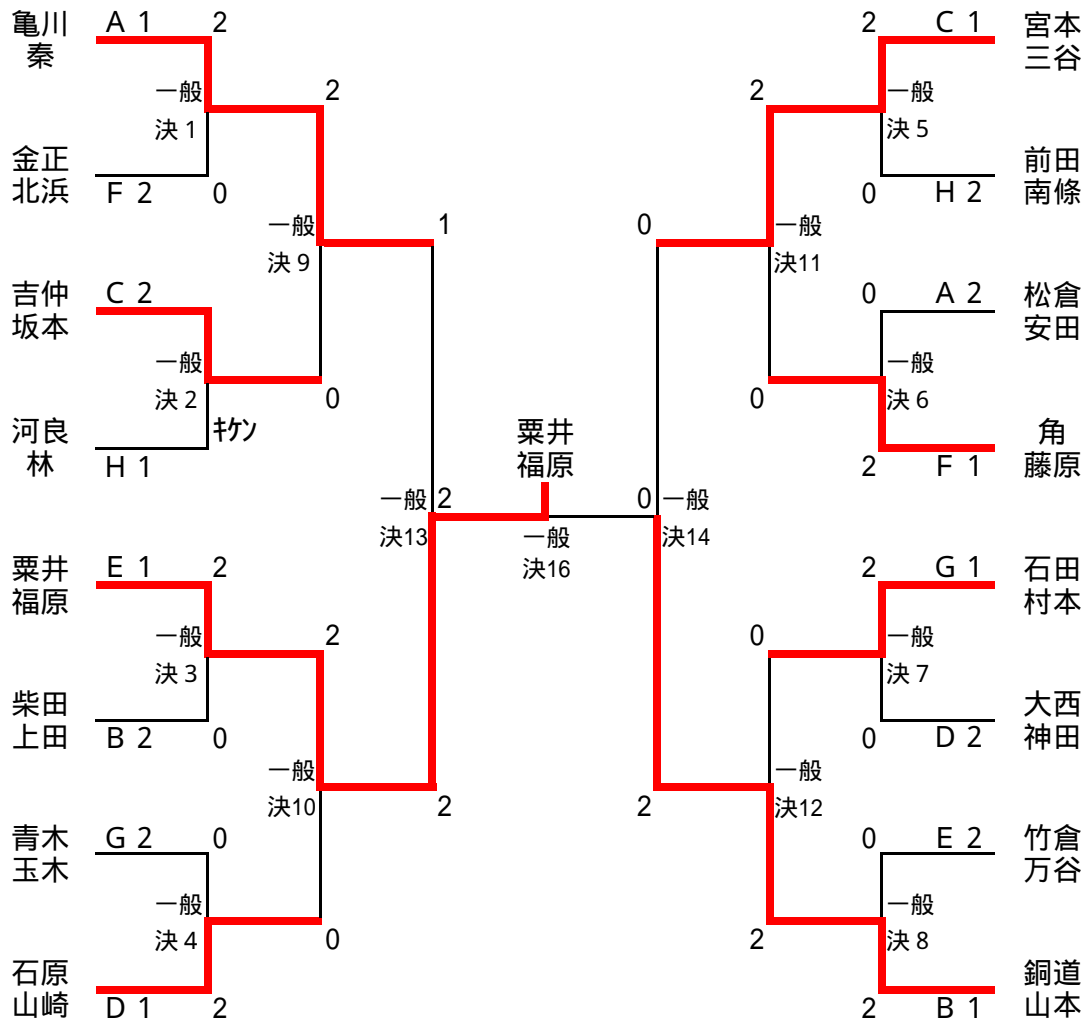

壮年予選リーグ

壮年Aブロック		柳井 稔 平野 泰史	西本 浩一 佐伯 正典	京町 文夫 大林 学	林 孝臣 澤田 州二	勝数	得失点差	順位
	柳井 稔 平野 泰史		15 - 7 15 - 8	12 - 15 15 - 7 15 - 4	12 - 15 15 - 12 15 - 6	3		1
	西本 浩一 佐伯 正典	7 - 15 8 - 15		8 - 15 3 - 15	15 - 10 13 - 15 11 - 15	0		4
	京町 文夫 大林 学	15 - 12 7 - 15 4 - 15	15 - 8 15 - 3		15 - 12 9 - 15 15 - 10	2		2
	林 孝臣 澤田 州二	15 - 12 12 - 15 6 - 15	10 - 15 15 - 13 15 - 11	12 - 15 15 - 9 10 - 15		1		3

壮年Bブロック		福嶋 政宣 北村 厚志	藤井 義徳 三浦 伸之	岩見 康司 松本 敏信	中島 達也 熊谷 靖夫	勝数	得失点差	順位
	福嶋 政宣 北村 厚志		12 - 15 5 - 15	15 - 6 15 - 3	1 - 2	1		3
	藤井 義徳 三浦 伸之	15 - 12 15 - 5		15 - 11 15 - 4	15 - 12 15 - 11	3		1
	岩見 康司 松本 敏信	6 - 15 3 - 15	11 - 15 4 - 15		9 - 15 4 - 15	0		4
	中島 達也 熊谷 靖夫	2 - 1	12 - 15 11 - 15	15 - 9 15 - 4		2		2

壮年Cブロック		福田 英樹 大野 寛	黒瀬 清文 守屋 満弘	江角 宣行 三宅 宏文	田中 和彦 山本 正治	勝数	得失点差	順位
	福田 英樹 大野 寛		8 - 15 3 - 15	13 - 15 15 - 10 15 - 7	7 - 15 10 - 15	1		3
	黒瀬 清文 守屋 満弘	15 - 8 15 - 3		15 - 5 15 - 6	7 - 15 15 - 5 15 - 13	3		1
	江角 宣行 三宅 宏文	15 - 13 10 - 15 7 - 15	5 - 15 6 - 15		6 - 15 10 - 15	0		4
	田中 和彦 山本 正治	15 - 7 15 - 10	15 - 7 5 - 15 13 - 15	15 - 6 15 - 10		2		2

壮年Dブロック		管 政明 佃 勝二	野崎 智一 西村 隆史	神田 光 向殿 裕史	柴田 芳文 川上 勝之	勝数	得失点差	順位
	管 政明 佃 勝二		11 - 15 13 - 15	15 - 5 15 - 6	13 - 15 6 - 15	1		3
	野崎 智一 西村 隆史	15 - 11 15 - 13		15 - 5 15 - 4	20 - 19 12 - 15 15 - 10	3		1
	神田 光 向殿 裕史	5 - 15 6 - 15	5 - 15 4 - 15		5 - 15 5 - 15	0		4
	柴田 芳文 川上 勝之	15 - 13 15 - 6	19 - 20 15 - 12 10 - 15	15 - 5 15 - 5		2		2

壮年決勝トーナメント

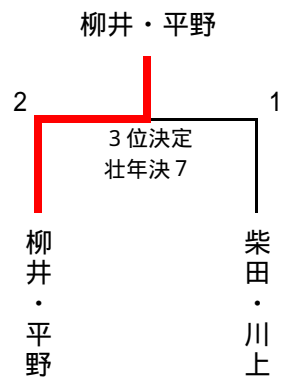
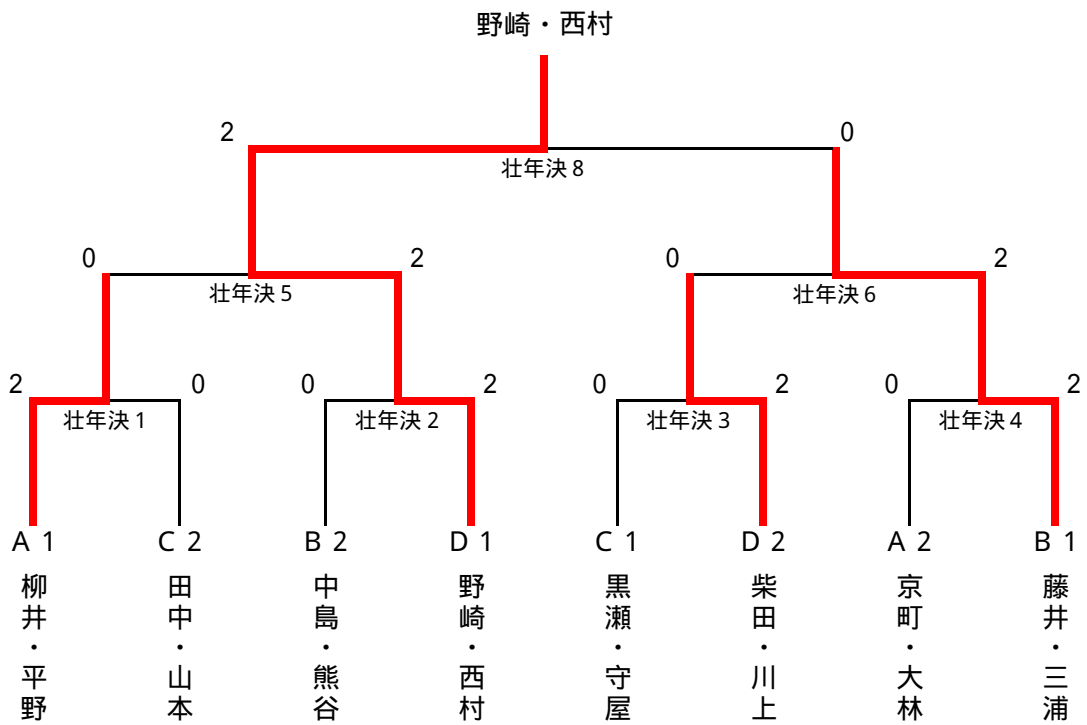

女子予選リーグ

女子Aブロック		録田 里絵 森久 直子	瀧上 志津枝 池上 史佳	新見 康子 津村 佳代	伊庭 沙織 宇佐川 めぐみ	勝数	得失点差	順位
	録田 里絵 森久 直子		2 - 0	2 - 0	2 - 0	3		1
	瀧上 志津枝 池上 史佳	0 - 2		2 - 0	2 - 0	2		2
	新見 康子 津村 佳代	0 - 2	0 - 2		2 - 0	1		3
	伊庭 沙織 宇佐川 めぐみ	0 - 2	0 - 2	0 - 2		0		4

女子Bブロック		貞野 恵美子 田村 祝子	竹田 さとみ 檜田 欣子	白本 恵子 谷川 志保	内場 愛 中村 絵美	勝数	得失点差	順位
	貞野 恵美子 田村 祝子		2 - 0	2 - 0	2 - 0	3		1
	竹田 さとみ 檜田 欣子	0 - 2		2 - 1	2 - 1	2		2
	白本 恵子 谷川 志保	0 - 2	1 - 2		2 - 0	1		3
	内場 愛 中村 絵美	0 - 2	1 - 2	0 - 2				4

女子決勝トーナメント

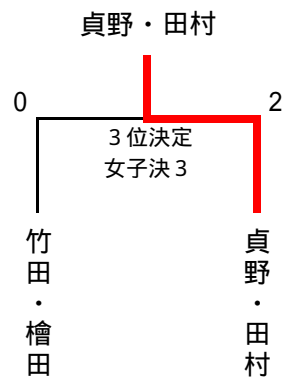
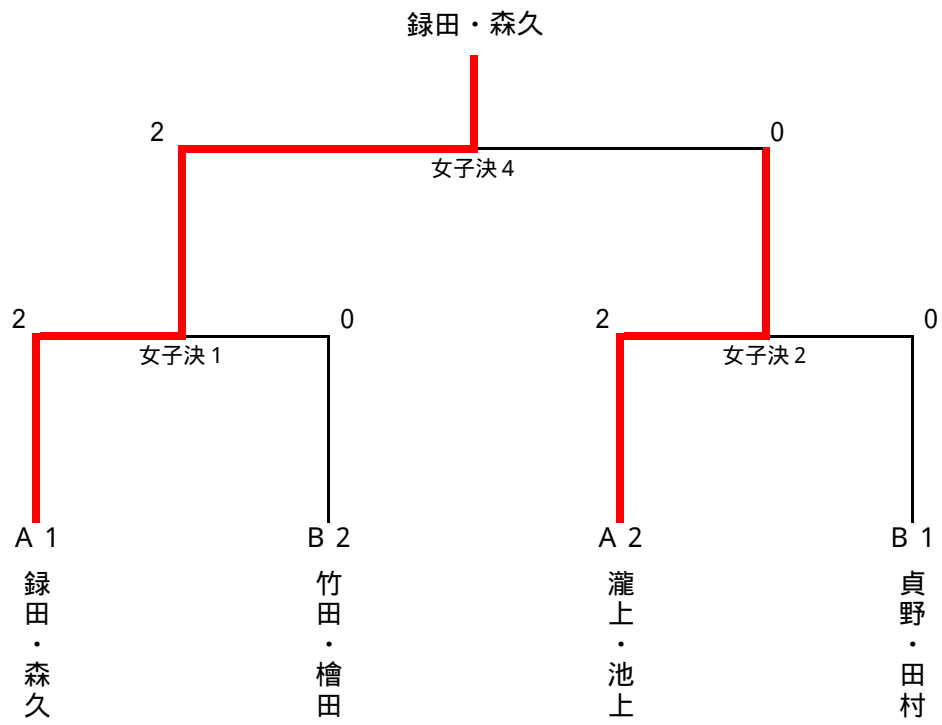

過去の栄光(団体戦)

	開催年度	幹事	開催地	優勝	準優勝
第19回	2009	山口県	下松市	管理支援B	事業本部 管理支援A
第20回	2010	岡山県	広島市	流通技術C	東広島営
第21回					
第22回					
第23回					
第24回					
第25回					
第26回					
第27回					
第28回					